



Tempo myAquaSolar

guida all'uso



CONTENUTO

ASSOCIAZIONE	pag. 2
PRIMO O NUOVO AVVIO	pag. 4
INSTALLAZIONE	pag. 6
RAIN SENSOR	pag. 8
STATO DEL PROGRAMMATORE	pag. 10
STATO DEL PROGRAMMATORE - Segnale Bluetooth®	pag. 11
STATO DEL PROGRAMMATORE - Livello di energia	pag. 12
ATTIVARE/DISATTIVARE L'IRRIGAZIONE AUTOMATICA	pag. 13
IMPOSTARE UN PROGRAMMA	pag. 14
MODIFICARE UN PROGRAMMA	pag. 17
IRRIGAZIONE MANUALE DA APP	pag. 18
IRRIGAZIONE MANUALE DA PROGRAMMATORE	pag. 20
ALTRE AZIONI DA APP - Rinomina	pag. 20
ALTRE AZIONI DA APP - Elimina	pag. 22
RESET	pag. 23
PULIZIA E MANUTENZIONE	pag. 24
FINE STAGIONE	pag. 25

ASSOCIAZIONE

1



Programmatore a energia solare funzionante senza l'uso di batterie e comandabile esclusivamente tramite smartphone attraverso app myAquaSolar e utilizzo della tecnologia Bluetooth®.

Per iniziare ad utilizzare il prodotto è necessario aver installato l'app myAquaSolar sul proprio smartphone. L'app myAquaSolar è disponibile su Google Play® e App Store®.

2

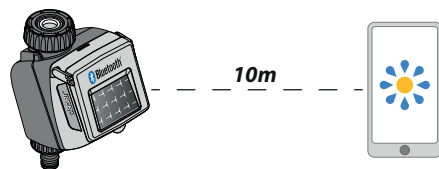

Durante le operazioni di comunicazione tra app e programmatore, posizionarsi entro un raggio di 10 m dal programmatore.

3

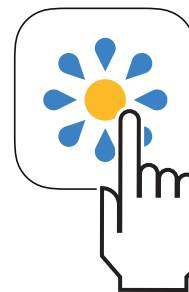

Aprire l'app myAquaSolar, attenzione: le operazioni richiederanno l'utilizzo della tecnologia Bluetooth®, assicurarsi che sia attivata sul proprio smartphone.

4

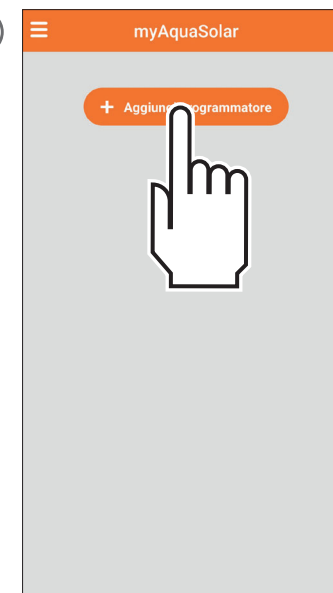

Dalla schermata principale dell'app premere Aggiungi programmatore.

ASSOCIAZIONE

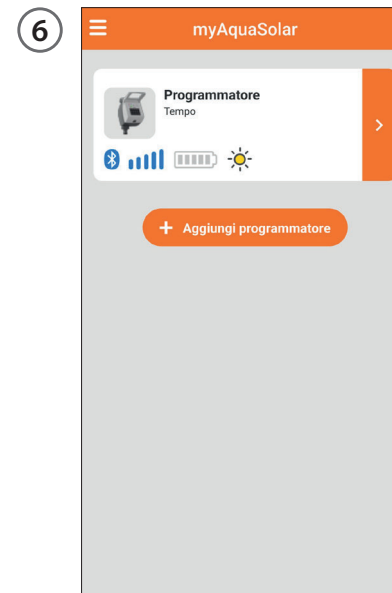
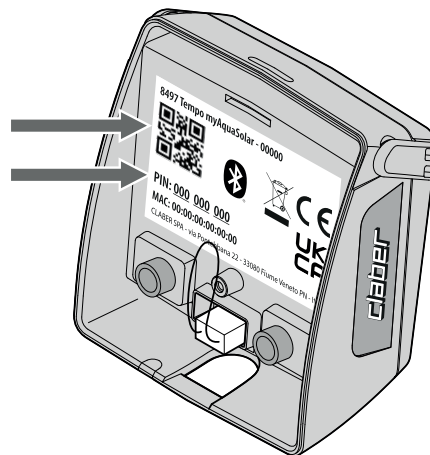
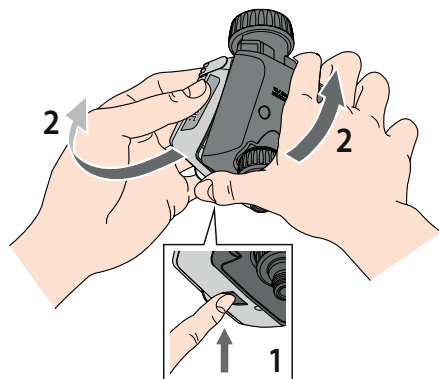
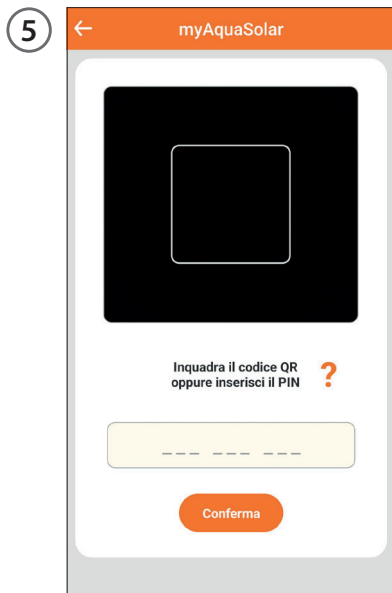

Inserire il codice numerico (PIN) o scansionare il QR-Code. Queste informazioni sono riportate sul retro del modulo di comando: scollegarlo dal corpo del programmatore per accedervi.

Sulla pagina principale dell'app apparirà la scheda del programmatore. **Attenzione: l'app myAquaSolar può gestire un massimo di 4 programmatori.**

PRIMO O NUOVO AVVIO

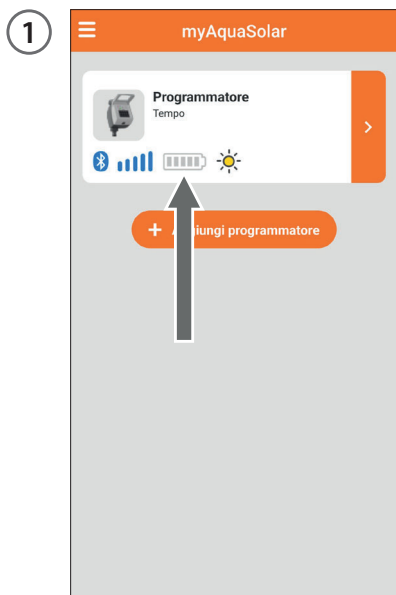

Il programmatore sarà in grado di irrigare solo se sufficientemente carico. Per assicurare la giusta carica prima dell'utilizzo, verificare l'icona del livello di energia.

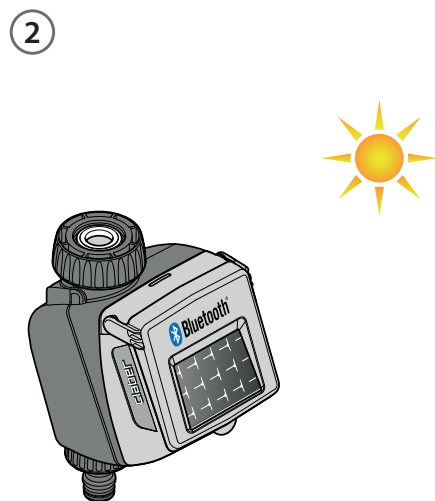

Se l'icona livello di energia è grigia, posizionare il programmatore con il pannello fotovoltaico esposto alla luce diretta del sole.

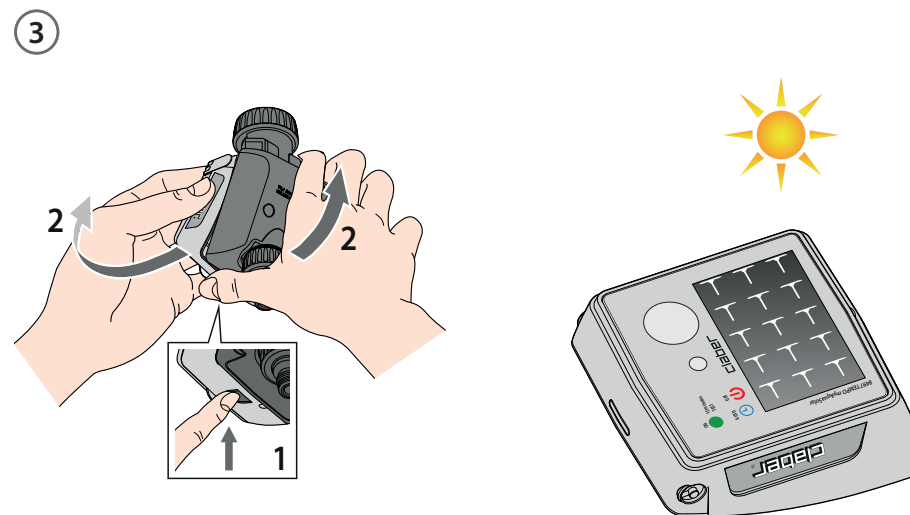

È possibile scollegare dal programmatore il modulo di comando e posizionare solo quest'ultimo alla luce diretta del sole.

PRIMO O NUOVO AVVIO



Selezionare la scheda programmatore in app.

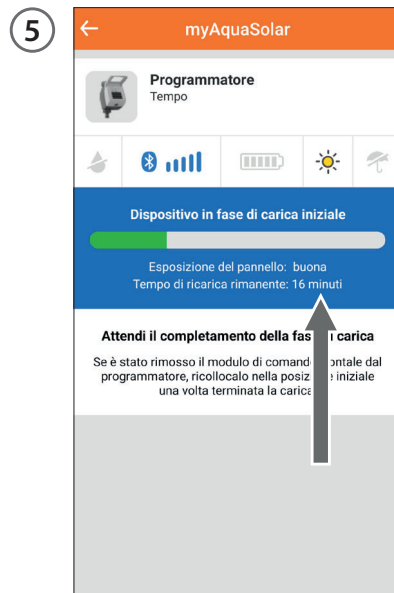

Verranno fornite le informazioni sullo stato di carica e sul tempo residuo al suo completamento (da 30 a 90 minuti a seconda dell'intensità luminosa presente).



Una volta completata la carica, se era stato scollegato, ricollegare il modulo di comando. Ora sarà possibile utilizzare il programmatore. **Finché non viene terminato il PRIMO O NUOVO AVVIO non sarà possibile impostare alcuna irrigazione.**

INSTALLAZIONE

1

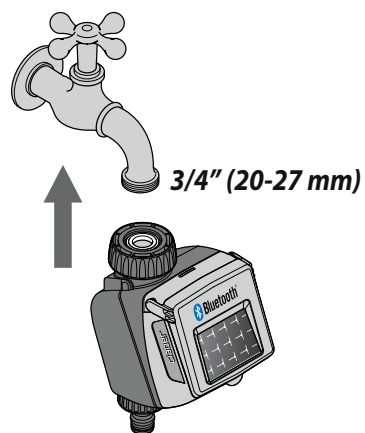

Installare il programmatore su un rubinetto domestico. Accertarsi che il rubinetto sia dotato di un attacco filettato maschio da 3/4" (se necessario usare un adattatore).

2



Avvitare la ghiera di serraggio della presa femmina da 3/4" al rubinetto. **Attenzione: stringere la ghiera esclusivamente a mano, non usare pinze o altri attrezzi.**

3

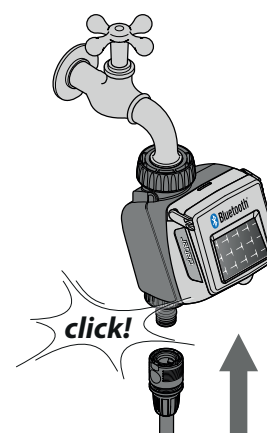

Collegare la linea di irrigazione alla presa del programmatore utilizzando un raccordo Quick-Click System oppure un raccordo filettato 3/4".

Non installare il programmatore dentro ai pozzetti, sotto il livello del terreno o all'interno di edifici. Usare acqua di acquedotto o provvedere a filtrarla. Non usare il programmatore con sostanze chimiche o liquidi diversi dall'acqua. Non impiegare il programmatore con pressioni di esercizio inferiori a 0,5 bar (7,3 psi) o superiori a 10 bar (145 psi).

4

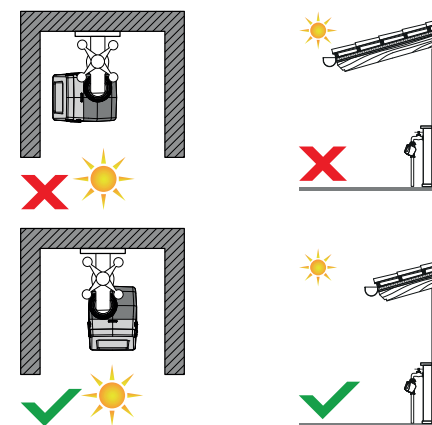

Una volta installato il programmatore, assicurarsi che il pannello fotovoltaico punti in direzione dell'area aperta da cui proviene la maggior quantità di luce nell'arco della giornata, in modo da assicurarne il corretto caricamento.

INSTALLAZIONE

5

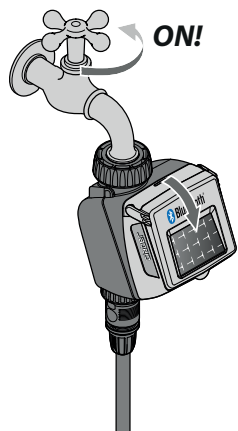

Ricordarsi di aprire il rubinetto e chiudere il coperchio del programmatore.

RAIN SENSOR

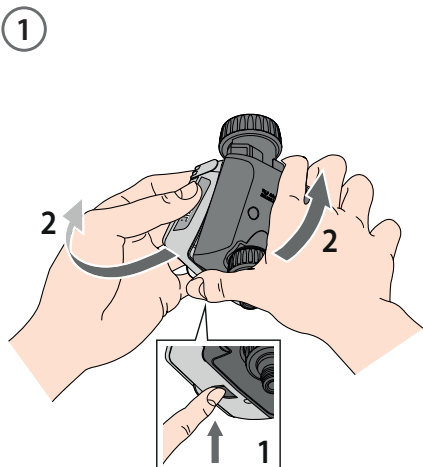

Tempo myAquaSolar può essere utilizzato con il sensore di pioggia Claber Rain Sensor a filo (cod. 90915). Il programmatore controlla lo stato del sensore: se il contenitore è pieno (pluviometria di almeno 5 mm), l'irrigazione non partirà e l'eventuale irrigazione in corso verrà interrotta entro 1 minuto. L'apertura manuale della valvola, sia da pulsante che da app, è abilitata anche con Rain Sensor attivo.

Scollegare il modulo di comando del programmatore. **Attenzione: non scollegare mai il modulo di comando mentre è in corso un'irrigazione, il flusso d'acqua non si arresterà.**

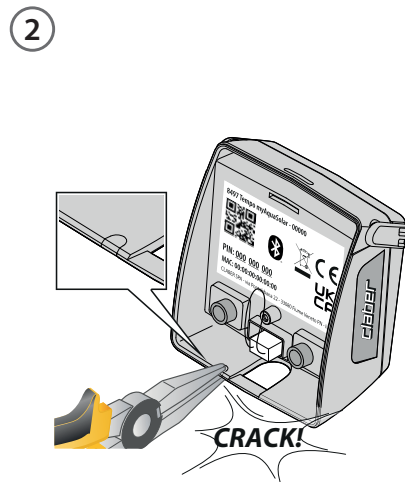

Con l'aiuto di una piccola pinza rompere il tassello in plastica dedicato al passaggio del cavo Rain Sensor.

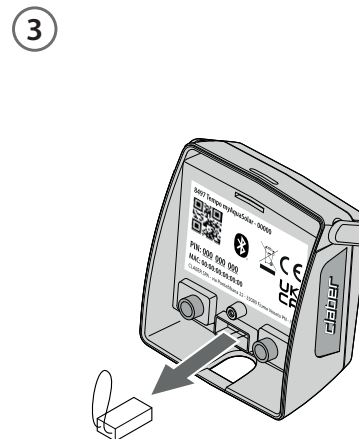

Senza utilizzare alcun attrezzo, rimuovere il connettore ponte dal modulo di comando.

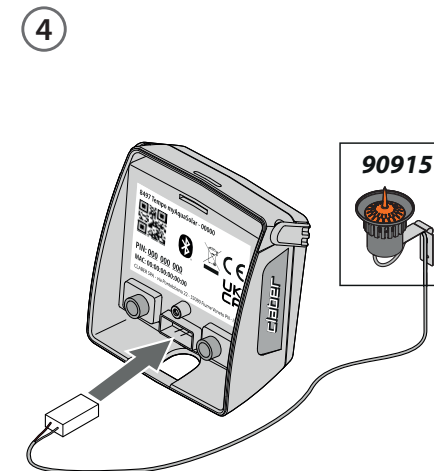

Inserire il connettore del Rain Sensor. Il sensore sarà subito attivo. **Attenzione: se non è inserito il connettore ponte né il connettore del Rain Sensor, il programmatore non effettuerà le irrigazioni automatiche ma solo quelle manuali.**

RAIN SENSOR



Per verificare lo stato del sensore, selezionare la scheda programmatore in app.

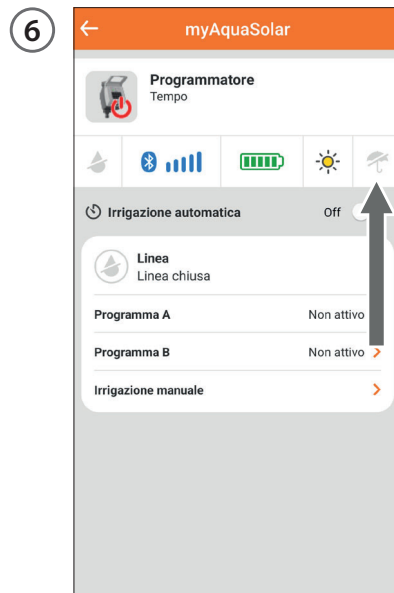

Lo stato del sensore di pioggia può essere visualizzato sulla barra superiore.

Il simbolo dell'ombrello azzurro indica che il sensore di pioggia è pieno e le irrigazioni automatiche non si verificheranno. Se il simbolo è azzurro ma non è installato il Rain Sensor, verificare che il connettore ponte sia correttamente inserito.

STATO DEL PROGRAMMATORE



Terminato il PRIMO O NUOVO AVVIO, selezionando la scheda del programmatore, sarà possibile conoscere, tramite la barra superiore, le informazioni sul suo stato.

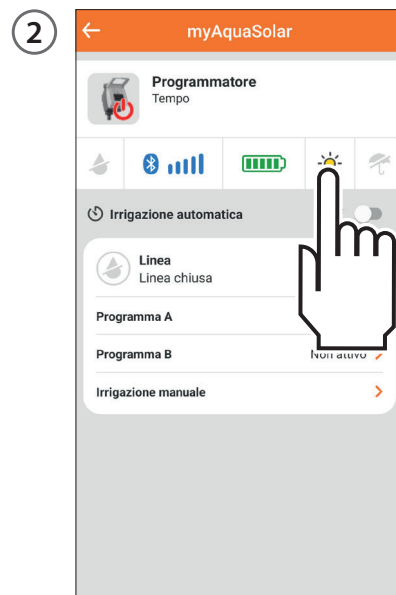

Le icone in ordine rappresentano: irrigazione in corso, segnale Bluetooth®, livello di energia, irraggiamento solare, Rain Sensor. Per conoscere il significato di ogni icona è possibile selezionarla.

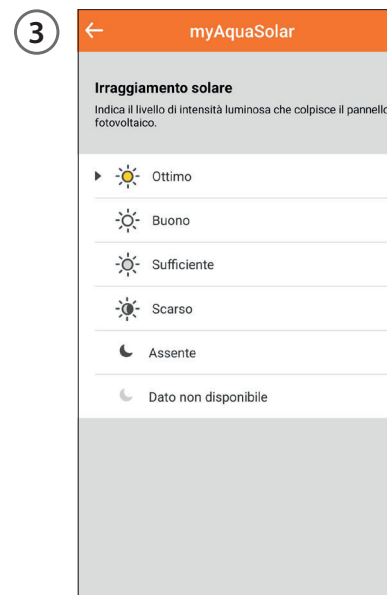

Verrà mostrata una pagina esplicativa.

STATO DEL PROGRAMMATORE - Segnale Bluetooth®

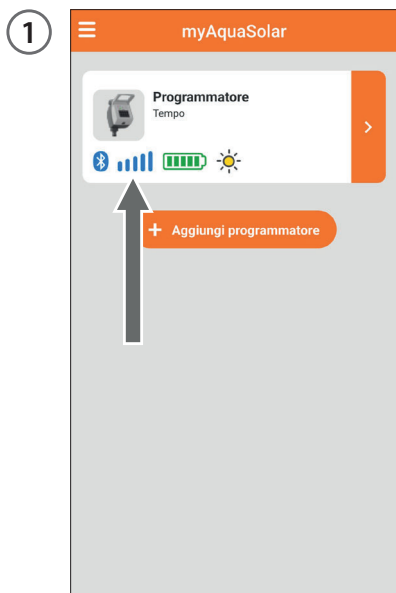

L'icona segnale Bluetooth® mostra se il programmatore è raggiungibile (blu) o meno (grigio).



Se il programmatore risulta non raggiungibile è possibile che sia necessario avvicinarsi con lo smartphone.

Se non si è eseguito il PRIMO O NUOVO AVVIO, il programmatore potrebbe non essere sufficientemente illuminato o potrebbe essere scarico.

Se la condizione persiste e durante l'ASSOCIAZIONE è stato inserito il PIN senza fare ricorso al QR-Code, è possibile che sia stato inserito un codice errato. Eliminare il programmatore e ritentare l'ASSOCIAZIONE.

STATO DEL PROGRAMMATORE - Livello di energia

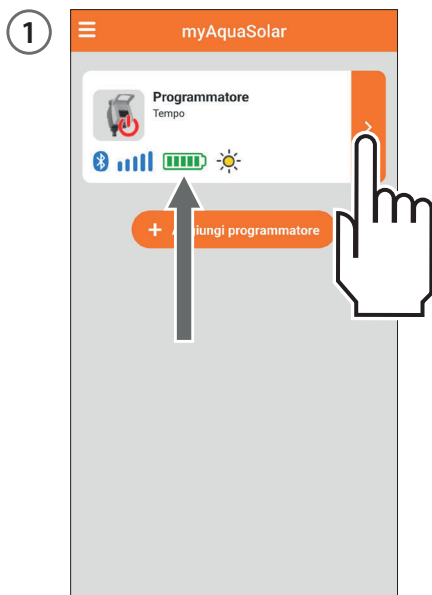

Particolarmente importante è il livello di energia visualizzabile sulla scheda del programmatore in app.

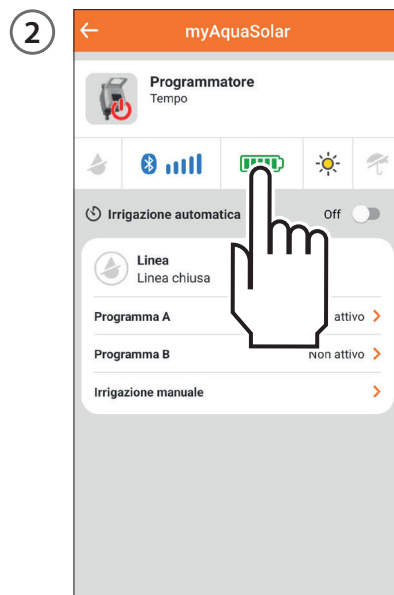

Il livello di energia è riportato anche sulla barra superiore dopo aver aperto la scheda programmatore. La selezione dell'icona livello di energia dà accesso ad ulteriori informazioni.

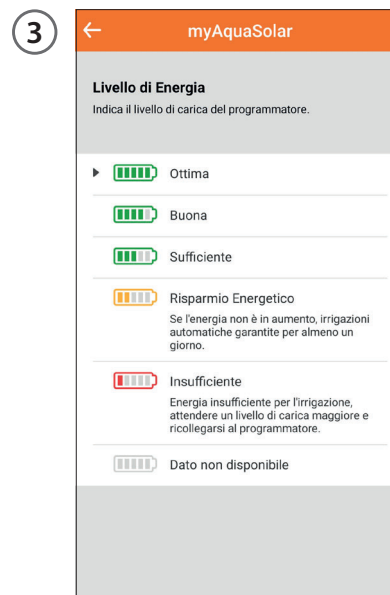

Se l'icona livello di energia è grigia, attendere che si completi la carica (PRIMO O NUOVO AVVIO).
I livelli di energia sono 5.
Se il livello di energia entra in **risparmio energetico** (icona gialla), il programmatore garantirà ancora le irrigazioni automatiche per almeno 1 giorno.
Con **energia insufficiente** (icona rossa), saranno disabilitate tutte le funzioni mantenendo in memoria data ed ora per circa 16 ore prima dello spegnimento.

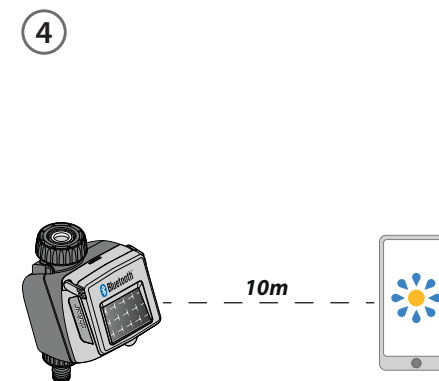

Se il programmatore dovesse scaricarsi del tutto e spegnersi è possibile che si riaccenda in seguito a una normale esposizione solare. In caso di spegnimento il programmatore perderà l'impostazione della data e dell'ora: le irrigazioni potrebbero partire in modo anomalo. Se c'è il dubbio che il programmatore si sia spento, per aggiornare automaticamente data e ora, avvicinarsi con lo smartphone entro 10 m e, dopo aver verificato che l'icona Bluetooth® sia blu, premere la sua scheda prodotto in app.

ATTIVARE/DISATTIVARE L'IRRIGAZIONE AUTOMATICA



Per attivare/disattivare l'irrigazione automatica di un programmatore premere la sua scheda prodotto.

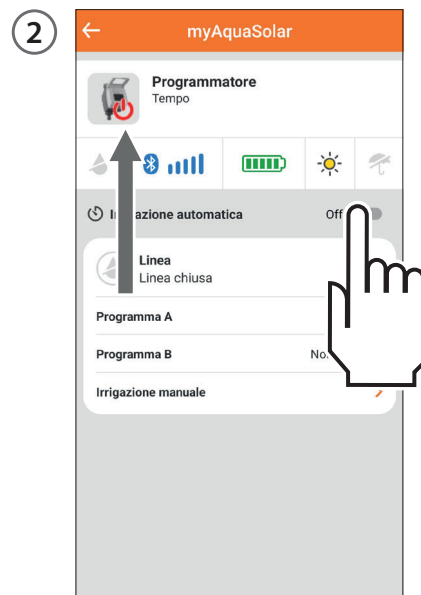

Agire sull'interruttore Irrigazione automatica.
Se l'irrigazione automatica non è attiva sarà presente il simbolo rosso sull'immagine del programmatore.

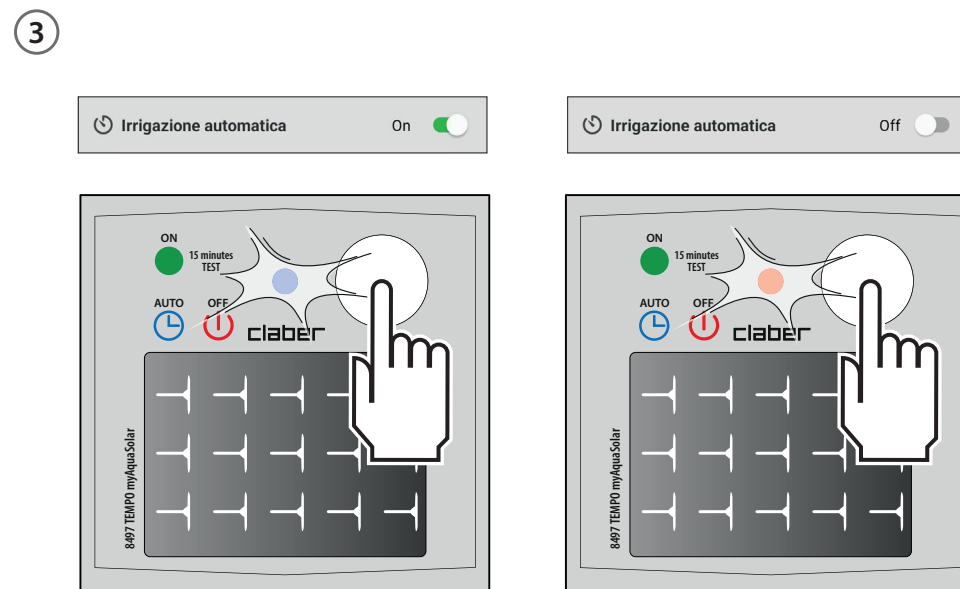

Premere una sola volta il tasto del programmatore per visualizzare il suo stato. Lo stato di irrigazione automatica attiva è individuabile da programmatore attraverso il lampeggio blu del LED; lo stato di irrigazione automatica non attiva dal lampeggio rosso.

IMPOSTARE UN PROGRAMMA



Premendo la scheda del programmatore è possibile iniziare la sua programmazione.

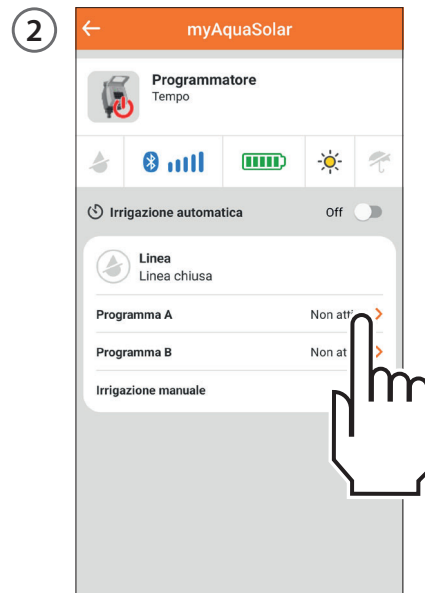

Tempo myAquaSolar propone 2 programmi di irrigazione A e B. Selezionare quello desiderato.



Premere su Inizio irrigazione.

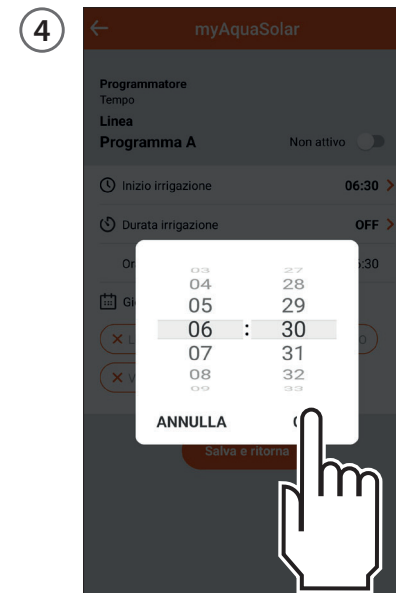

Far scorrere le cifre di ore e di minuti fino al raggiungimento dell'orario in cui si desidera far partire l'irrigazione e confermare.

IMPOSTARE UN PROGRAMMA

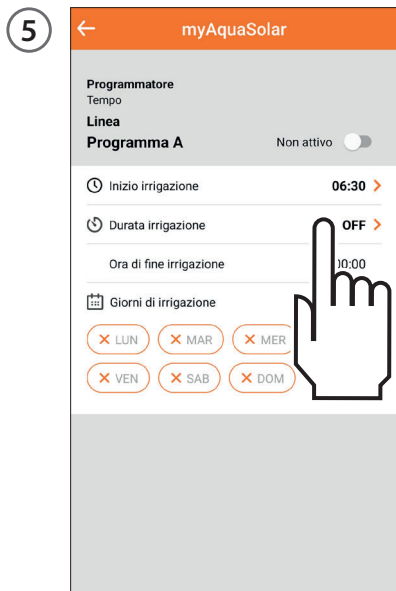

Premere su Durata irrigazione.

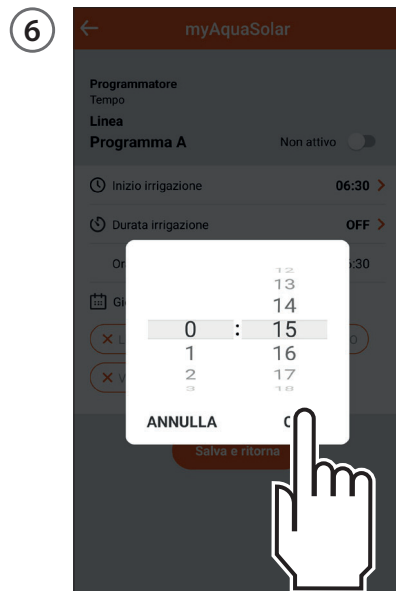

Far scorrere le cifre di ore e di minuti fino al raggiungimento della durata desiderata e confermare. L'irrigazione è impostabile da 1 minuto a 3 ore e 59 minuti.

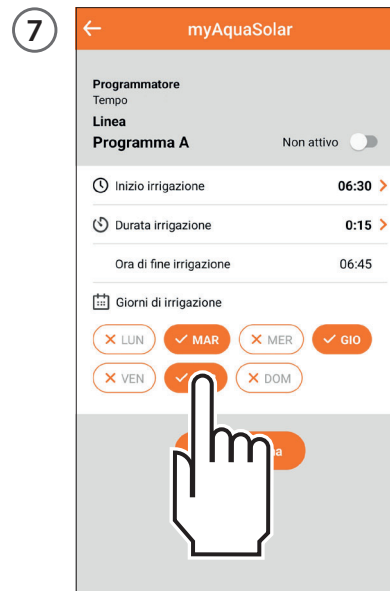

Successivamente selezionare i giorni settimanali in cui si desidera irrigare. L'irrigazione avverrà nei giorni evidenziati in arancione.



Se si desidera rendere subito operativo il programma, assicurarsi che l'interruttore del programma sia Attivo.

IMPOSTARE UN PROGRAMMA

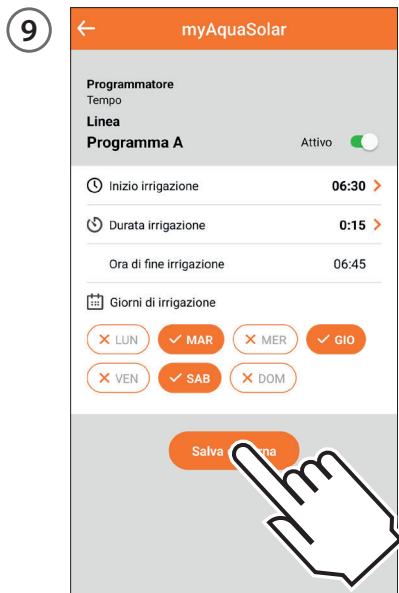

Per confermare le impostazioni inserite premere su Salva e ritorna.
Attenzione: i programmi non sono sovrapponibili.

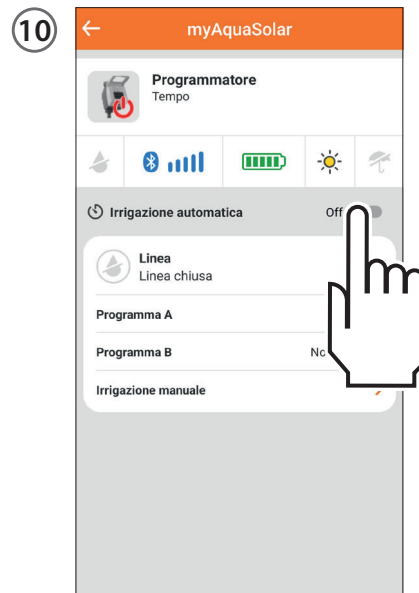

Perché si verifichino le irrigazioni programmate, assicurarsi che l'interruttore irrigazione automatica sia in On.

MODIFICARE UN PROGRAMMA

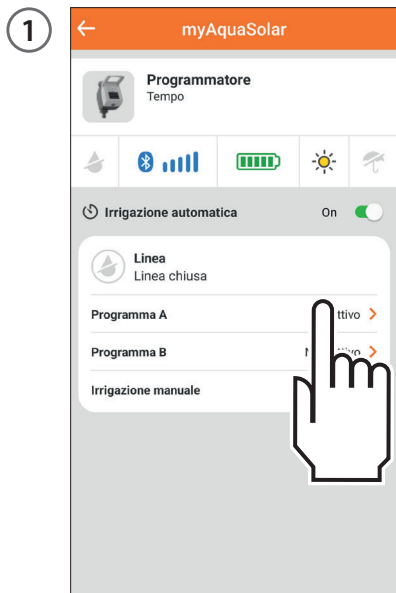

Dalla scheda del programmatore selezionare il programma che si vuole modificare.

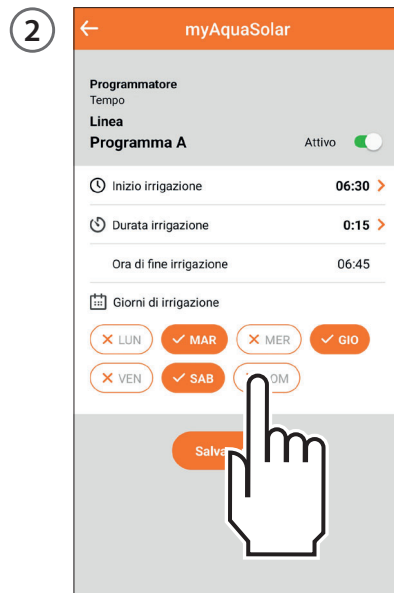

Cambiare le impostazioni desiderate.

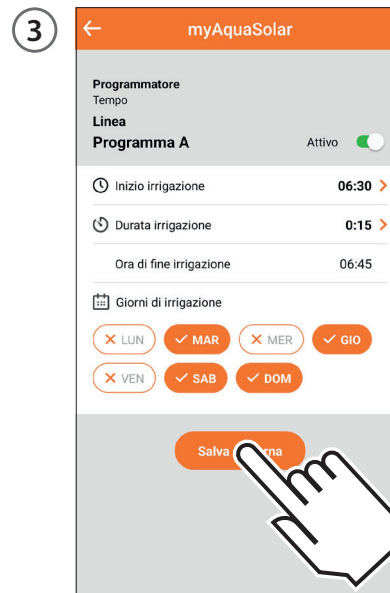

Per rendere effettive le modifiche premere su Salva e ritorna.

IRRIGAZIONE MANUALE DA APP



Premere la scheda del programmatore.

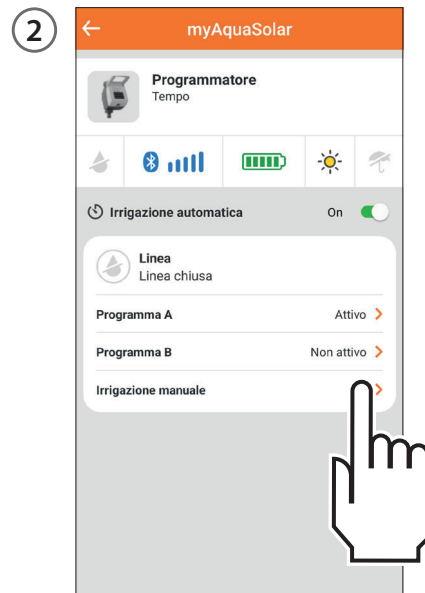

Selezionare l'opzione Irrigazione manuale.

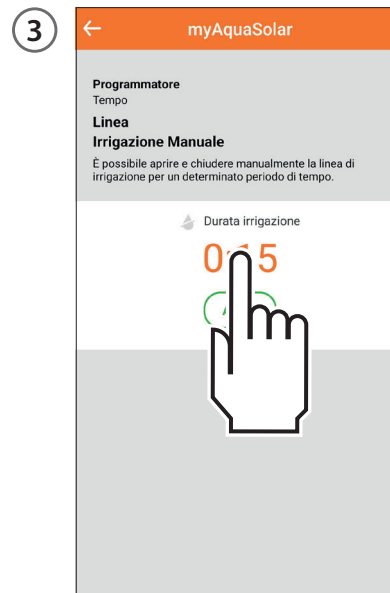

Per impostare la durata dell'irrigazione premere sull'indicazione della durata irrigazione.



Far scorrere le cifre di ore e di minuti fino al raggiungimento della durata desiderata e confermare. L'irrigazione è impostabile da 1 minuto a 3 ore e 59 minuti.

IRRIGAZIONE MANUALE DA APP

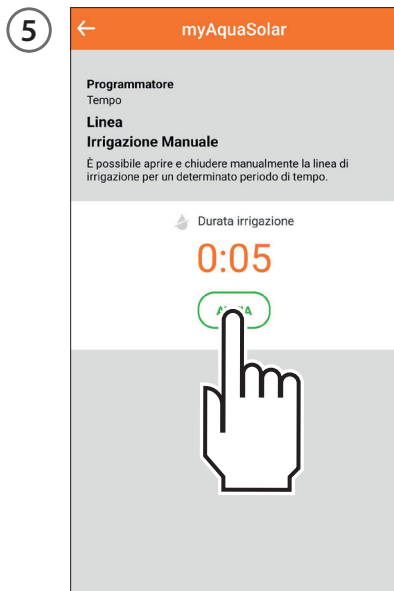

Per far partire l'irrigazione premere AVVIA.

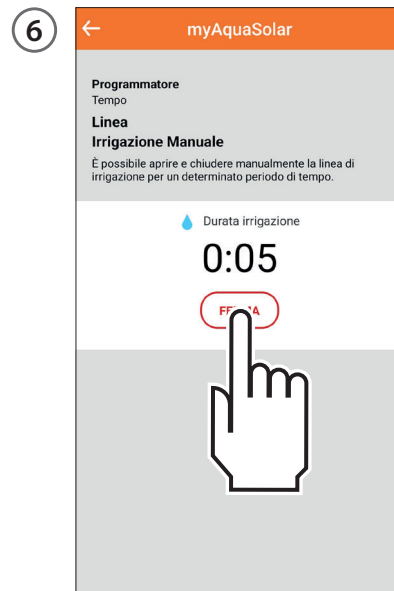

È possibile interrompere l'irrigazione manuale prima del suo completamento premendo FERMA.

Se l'irrigazione manuale viene completata, al suo termine il programmatore ritorna allo stato di irrigazione automatica attiva.

Se è prevista un'irrigazione automatica durante un'irrigazione manuale essa non si verificherà.

IRRIGAZIONE MANUALE DA PROGRAMMATORE

1

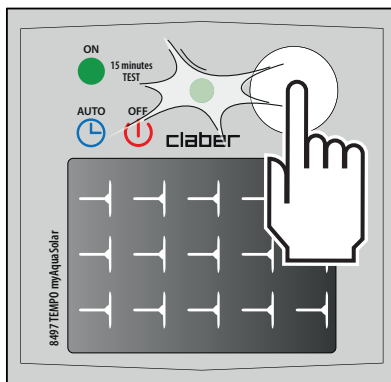

Per attivare l'irrigazione manuale da programmatore premere più volte il pulsante di Tempo myAquaSolar finché il LED lampeggia di verde. In questo caso si avvierà un'irrigazione manuale di 15 minuti.

2

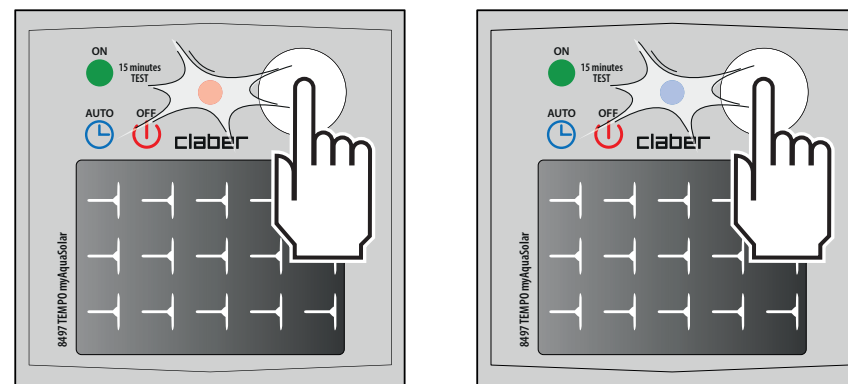

Per interromperla prima del suo completamento, premere più volte il tasto del programmatore per impostare lo stato desiderato: irrigazione automatica attiva (lampeggio LED blu) o irrigazione automatica non attiva (lampeggio LED rosso).

Se l'irrigazione manuale viene completata, al suo termine il programmatore ritorna allo stato di irrigazione automatica attiva.

Se è prevista un'irrigazione automatica durante un'irrigazione manuale, essa non si verificherà.

ALTRE AZIONI DA APP - Rinomina



Da app myAquaSolar è possibile dare un nome al programmatore o alle sue linee di irrigazione.
Aprire il menù di app myAquaSolar.

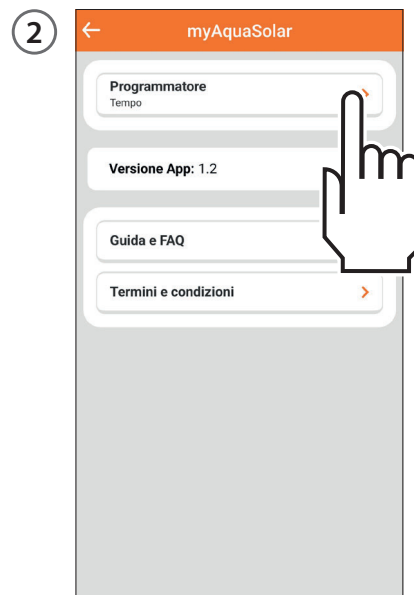

Selezionare il programmatore su cui si desidera agire.



Per dare un nome al programmatore o alla linea di irrigazione premere sull'icona di modifica della sezione desiderata. Digitare il testo e confermare.

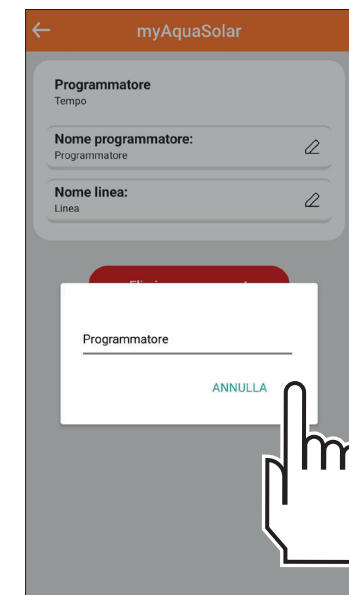

ALTRE AZIONI DA APP - Elimina



Da app myAquaSolar è possibile eliminare un programmatore. Aprire il menù di app myAquaSolar.

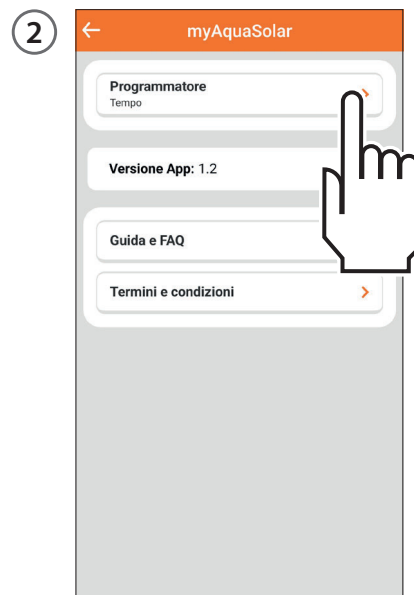

Selezionare il programmatore su cui si desidera agire.

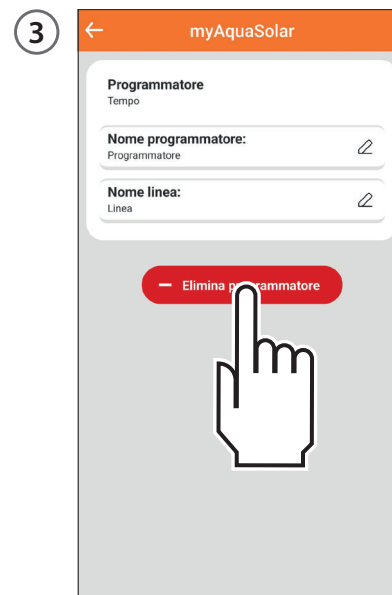

Premere Elimina programmatore e confermare.

Il programmatore ora non verrà più visualizzato in app myAquaSolar. Se si desidera riassociare il programmatore, ripetere la procedura di ASSOCIAZIONE.

Attenzione: un programmatore eliminato da app continua le irrigazioni automatiche programmate, ma non apparirà più nella schermata principale dell'app. Se si desidera solo sospendere l'irrigazione programmata, agire sull'interruttore Irrigazione automatica.



RESET

1

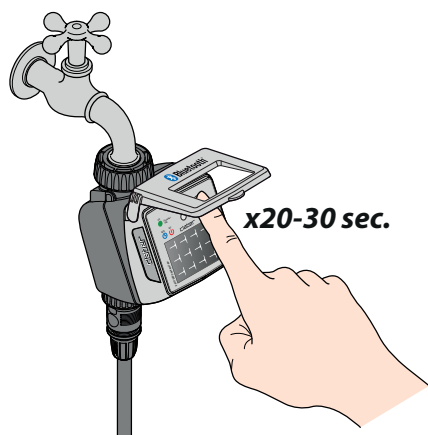

Se il programmatore si comporta in modo anomalo è possibile resettarlo. In reset NON cancellerà i programmi impostati e nemmeno la data e l'ora, ma eseguirà solo un riavvio della scheda elettronica.

Prima di eseguire un reset assicurarsi di essere in una zona luminosa per permettere il riavvio del programmatore. **Non eseguire mai un reset quando il programmatore sta irrigando: il flusso d'acqua potrebbe non arrestarsi.**

Per resettare il programmatore tenere premuto il suo pulsante per 20-30 secondi, finché il LED smette di lampeggiare.

2

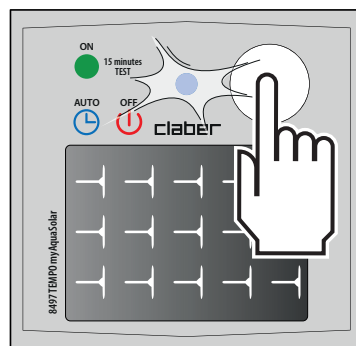

Premere nuovamente il pulsante per verificare l'accensione del LED.

PULIZIA E MANUTENZIONE

①

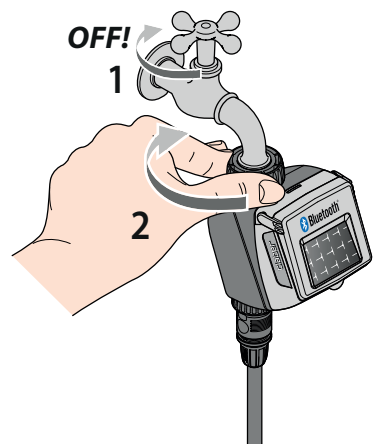

Lavare il filtro alla fine di ogni stagione e controllarlo periodicamente.

Chiudere il rubinetto e allentare la ghiera di serraggio ruotandola in senso orario.

②

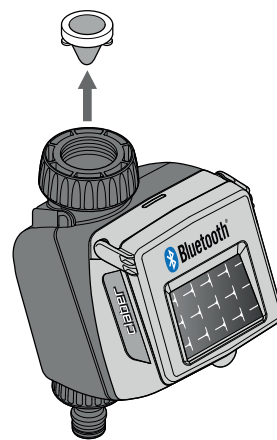

Estrarre il filtro.

③

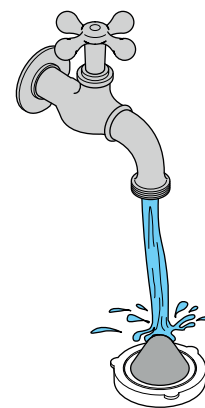

Sciacquarlo sotto acqua corrente. Dopo il lavaggio rimontare il tutto.

FINE STAGIONE

①

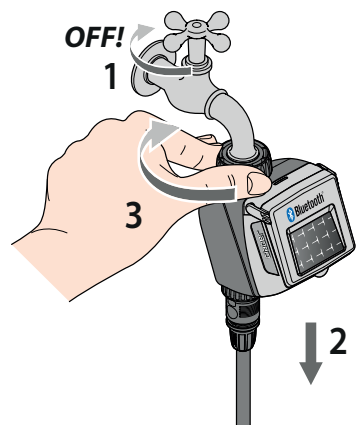

A fine stagione, prima dell'arrivo delle gelate invernali, scollegare il programmatore dal rubinetto.

②

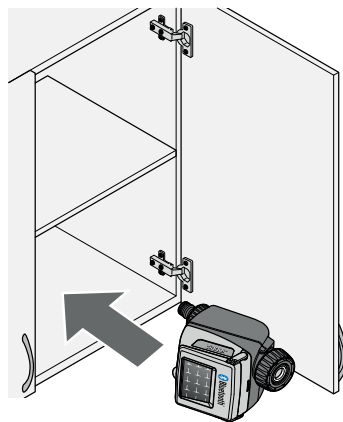

Riporlo in un ambiente chiuso e non umido dove la temperatura non scende al di sotto di 3°C.

NOTA PIÙ DI PAGINA MARCHI

App Store è un marchio registrato di Apple Inc.

Android, Google Play e il logo di Google Play sono marchi registrati di Google LLC.

Il marchio e il logo Bluetooth® sono marchi registrati di Bluetooth SIG, Inc. e sono usati su licenza da parte di Bluetooth SIG, Inc.

Claber S.P.A. non rivendica alcun diritto sui marchi di terzi elencati.

CLABER SPA - Via Pontebbana, 22
33080 Fiume Veneto PN - Italy
Tel. +39 0434 958836 - Fax +39 0434 957193
info@claber.com - www.claber.com

Represented in UK by:
Authorised rep Compliance Ltd., ARC House,
Thurnham, Lancaster, LA2 0DT, UK.

The logo for Claber, featuring the word "claber" in a bold, lowercase, sans-serif font. The letters are white with a black outline, set against a solid orange rectangular background.